

Quick Setup Guide

Guide de démarrage rapide

Guía de configuración rápida

QB13R-M QB13R-TM

English

- * Recommended hours of use per day of this product is under 16 hours. If the product is used for longer than 16 hours a day, the warranty may be void.
- * The color and the appearance may differ depending on the product, and the content in the manual is subject to change without prior notice to improve the performance.
- * Download the user manual from the following Samsung Website for further details. <http://www.samsung.com/displaysolutions>

Français

- * Il est recommandé d'utiliser ce produit moins de 16 heures par jour. Si la durée d'utilisation du produit dépasse 16 heures par jour, la garantie peut ne pas s'appliquer.
- * La couleur et l'aspect peuvent varier selon le modèle, et le contenu de ce manuel peut être modifié sans préavis pour des raisons d'amélioration des performances.
- * Téléchargez le manuel de l'utilisateur depuis le site Web Samsung suivant pour obtenir de plus amples détails.

Español

- * El número de horas de uso diario recomendado para este producto es de menos de 16 horas. Si se utiliza el producto más de 16 horas al día, es posible que se anule la garantía.
- * El color y el aspecto pueden variar según el producto, y el contenido del manual está sujeto a cambios sin previo aviso para mejorar el rendimiento.
- * Descargue el manual del usuario desde el siguiente sitio web de Samsung si necesita más información.

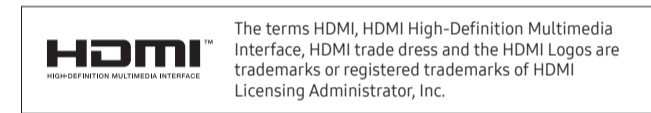

Ports

Connecteurs

Puertos

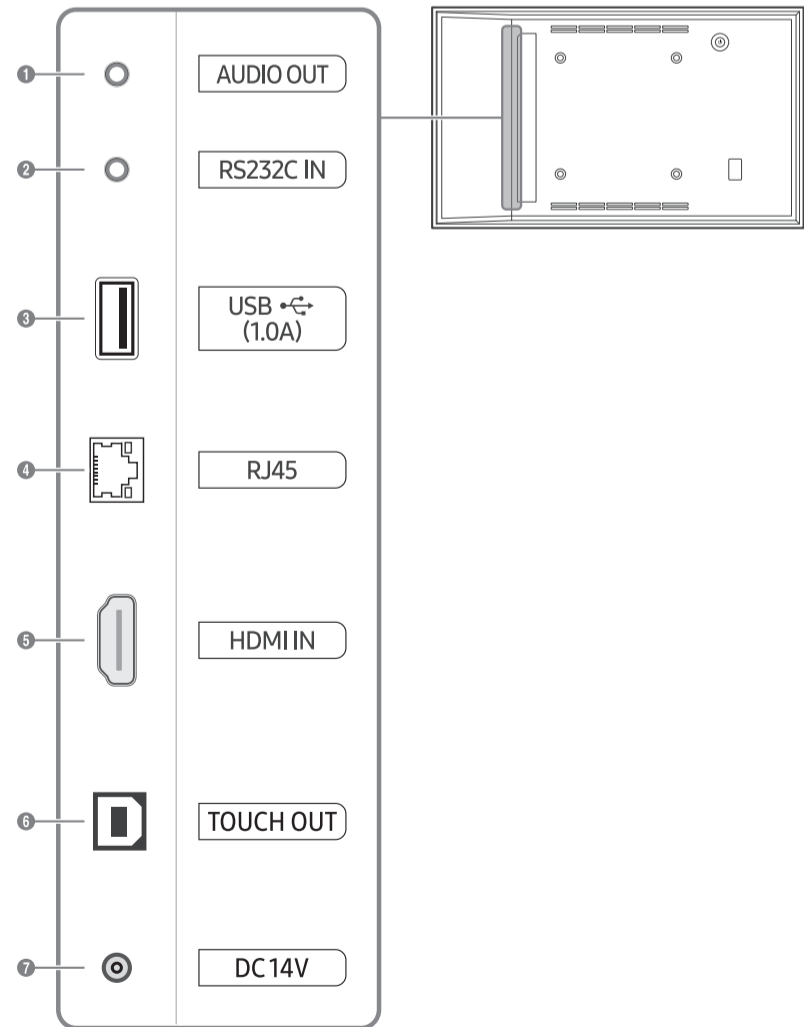

Checking the Components

Vérification des composants

Comprobación de los componentes

English

Contact the vendor where you purchased the product if any components are missing. Components may not be supported depending on the model or geographical area.

- Quick Setup Guide
- Regulatory guide
- AC/DC adapter
- Remote Control
- STAND-BAR x 2
- Warranty card (Not available in some locations)
- Power cord
- Batteries (AAA x 2) (Not available in some locations)
- RS232C adapter
- TOUCH OUT cable (Supported model: QB13R-TM)

Français

Communiquez avec le fournisseur qui vous a vendu l'appareil s'il manque des composants. Composants peut ne pas être pris en charge selon le modèle ou la zone géographique.

- Guide de démarrage rapide
- Guide de réglementation
- Adaptateur CA/CC
- Télécommande
- BARRE DE MAINTIEN x 2
- Fiche de garantie (Non disponible dans certaines régions)
- Cordon d'alimentation
- Piles (AAA x 2) (Non disponible dans certaines régions)
- Adaptateur RS232C
- Câble TOUCH OUT (Modèle pris en charge : QB13R-TM)

Español

Póngase en contacto con el distribuidor donde adquirió el producto si falta alguno de los componentes. Puede que Components no sea compatible dependiendo del modelo o de la zona geográfica.

- Guía de configuración rápida
- Guía de regulaciones
- Adaptador de alimentación CA/CC
- Mando a distancia
- BARRA DE SOPORTE x 2
- Tarjeta de garantía (No disponible en algunos lugares)
- Cable de alimentación
- Pilas (AAA x 2) (No disponible en algunos lugares)
- Adaptador RS232C
- Cable TOUCH OUT (Modelo admitido: QB13R-TM)

Using the STAND-BAR

Utilisation de la BARRE DE MAINTIEN

Uso de la BARRA DE SOPORTE

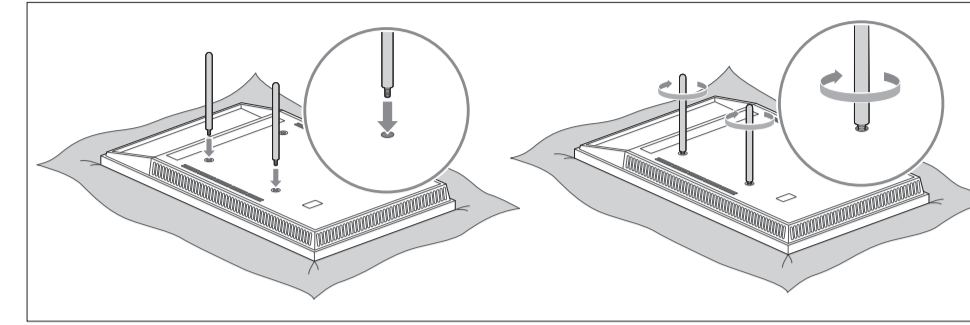

English

Place the product with the face down on top of the protective cloth or cushion. Insert the bar into a slot on the product and then turn to fasten.

Français

Déposez l'appareil face vers le bas sur le tissu de protection ou la couverture. Insérez la barre dans l'un des emplacements sur l'appareil, puis tournez pour la serrer.

Español

Coloque el producto boca abajo sobre el paño protector o un cojín. Inserte la barra en un orificio del dispositivo y gírela para apretarla.

Parts

Pièces

Partes

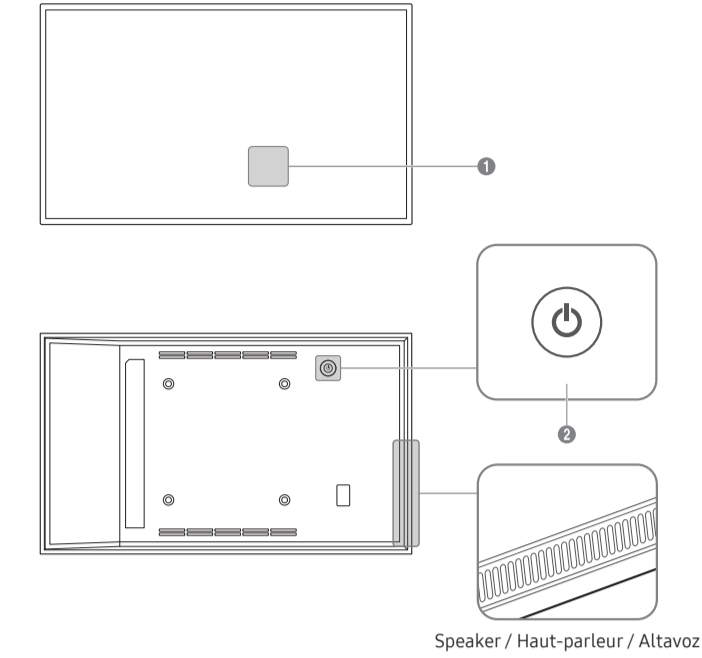

English

- Remote sensor
Press a button on the remote control pointing at the sensor on the front of the product to perform the corresponding function.
* Using other display devices in the same space as the remote control of this product can cause the other display devices to be inadvertently controlled.
- Power button
Turns the product on or off.

Français

- Capteur distant
Appuyez sur un bouton de la télécommande tout en pointant cette dernière vers le capteur situé à l'avant du produit pour exécuter la fonction correspondante.
* La télécommande de cet appareil risque de contrôler d'autres périphériques d'affichage par inadvertance si ceux-ci se trouvent dans le même espace.
- Bouton d'alimentation
Active ou désactive l'appareil.

Español

- Sensor del mando a distancia
Pulse un botón del mando a distancia apuntando al sensor ubicado en la parte delantera del producto para utilizar la función correspondiente a dicho botón.
* El uso de otros dispositivos de visualización en el mismo espacio que el mando a distancia de este producto puede provocar que dichos dispositivos se controlen de forma involuntaria.
- Botón de encendido
Enciende o apaga el producto.

Administrator menu (Supported model: QB13R-TM)

Menu administrateur (Modèle pris en charge : QB13R-TM)

Menú del administrador (Modelo admitido: QB13R-TM)

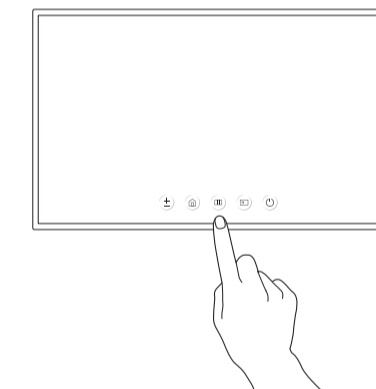

English

- * Touching and holding on the screen when the product is turned on displays the administrator menu.
- * If the touchscreen control is not available, use the remote control to go to System → Touch Control → Touch Control and select On from the OSD menu. And go to Device to Control and select Samsung SMART Signage or Auto.
- * If the administrator menu is not displayed, use the remote control to go to System → Touch Control → Admin Menu Lock and select Off from the OSD menu.
- * Administrator menu may not work properly when connecting a source device.

Français

- * Touchez l'écran pendant quelques secondes lorsqu'il est allumé pour afficher le menu administrateur.
- * Si le contrôle par écran tactile n'est pas disponible, utilisez la télécommande pour accéder à Système → Commande tactiles → Commande tactiles, puis sélectionnez Activer dans le menu OSD. Accédez à Appareil à contrôler et sélectionnez Samsung SMART Signage ou Auto.
- * Si le menu administrateur n'apparaît pas, utilisez la télécommande pour accéder à Système → Commande tactiles → Verrouillage menu Admin., puis sélectionnez Désactiver dans le menu OSD.
- * Menu administrateur peut ne pas fonctionner correctement lors Lorsque vous raccordez périphérique source.

Español

- * Si mantiene pulsada la pantalla con el producto encendido se mostrará el menú del administrador.
- * Si el control por pantalla táctil no está disponible, utilice el mando a distancia para acceder a Sistema → Control táctil → Control táctil y seleccione Encendido en el menú OSD. Acceda a Disp. para controlar y seleccione Samsung SMART Signage o Automático.
- * Si el menú del administrador no aparece, utilice el mando a distancia para acceder a Sistema → Control táctil → Bloqueo del menú Admin. y seleccione Des. en el menú OSD.
- * Es posible que el menú del administrador no funcione correctamente al conectar un dispositivo fuente.

Troubleshooting Guide

Guide de dépannage

Solución de problemas

English

Issues	Solutions
The screen keeps switching on and off.	Check that the cable between the product and the PC is connected correctly.
No Signal is displayed on the screen.	Check that products (including source device) are connected correctly with a cable. Check that the source device connected to the product is powered on. Depending on the type of external device, the screen may not display properly. In this case, connect it with the HDMI Hot Plug function turned On.
Not Optimum Mode is displayed.	This message is displayed when a signal from the graphics card exceeds the product's maximum resolution and frequency. Refer to the Standard Signal Mode Table and set the maximum resolution and frequency according to the product specifications.

Français

Problèmes	Solutions
L'écran ne cesse de s'allumer et s'éteindre.	Vérifiez que le câble entre le produit et l'ordinateur est correctement branché.
Aucun signal s'affiche à l'écran.	Vérifiez que les produits (y compris l'appareil source) sont correctement branchés à un câble. Vérifiez que le périphérique source connecté au produit est sous tension. Selon le type de périphérique externe, l'écran peut ne pas s'afficher correctement. Dans ce cas, connectez-le avec la fonction Connex. HDMI à chaud définie sur Activer.
Pas le mode optimal est affiché.	Ce message est affiché lorsqu'un signal de la carte vidéo excède la résolution et la fréquence maximales de l'appareil. Reportez-vous au Tableau des modes de signal standard et réglez la résolution et la fréquence maximales selon les spécifications de l'appareil.

Español

Problemas	Soluciones
La pantalla se enciende y se apaga continuamente.	Compruebe que el cable entre el producto y el PC esté conectado correctamente.
Sin señal se muestra en la pantalla.	Compruebe que los productos (incluido el dispositivo fuente) están conectados correctamente con un cable. Compruebe que el dispositivo fuente conectado al producto esté encendido. Según el tipo de dispositivo externo, es posible que la pantalla no se visualice correctamente. En ese caso, conéctelo con la función Connex. directa HDMI ajustada en Activado.
Modo no óptimo se muestra en la pantalla.	Este mensaje se muestra cuando una señal de la tarjeta gráfica supera la frecuencia y la resolución máxima del producto. Consulte la Tabla de los modos de señal estándar y configure la frecuencia y la resolución máximas en función de las especificaciones del producto.

Connecting and Using a Source Device
Connexion et utilisation d'un périphérique source
Conexión y uso de un dispositivo fuente

Connecting to a PC
Connexion à un PC
Conexión a un PC

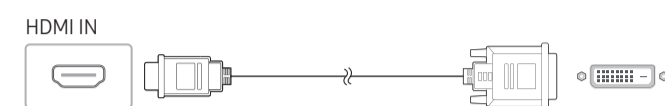
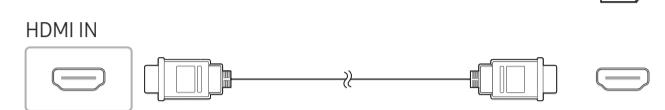

Connecting to a Video Device
Connexion à un périphérique vidéo
Conexión a un dispositivo de vídeo

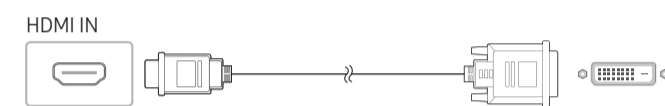
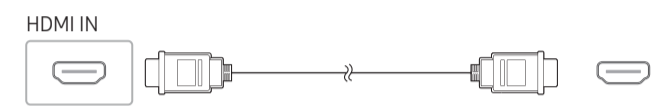

Connecting to an Audio System
Connexion à un système audio
Conexión a un sistema de audio

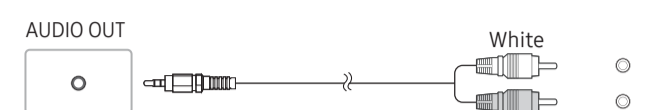

Connecting the LAN Cable
Connexion du câble LAN
Conexión del cable LAN

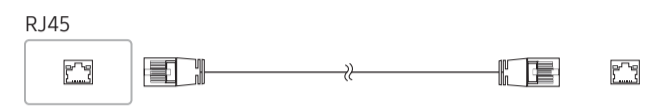

English
 Use Cat7(*STP Type) cable for the connection. (10/100 Mbps)
 *Shielded Twisted Pair

Français
 Utilisez un câble Cat7 (de type *STP) pour la connexion. (10/100 Mbps)

Español
 Utilice un cable Cat 7 (tipo *STP) para la conexión. (10/100 Mbps)

Connecting to MDC
Connexion à MDC
Conexión a MDC

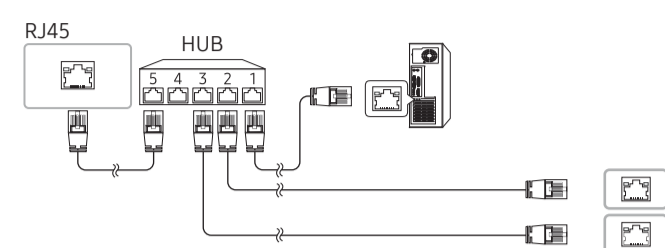

English
 For details on how to use the MDC program, refer to Help after installing the program. The MDC program is available on the website. <http://www.samsung.com/displaysolutions>

Français
 Pour obtenir des détails sur la manière d'utiliser le programme MDC, reportez-vous à l'Aide après avoir installé le programme. Le programme MDC est disponible sur le site Web.

Español
 Para obtener información sobre cómo usar el programa MDC, consulte la Ayuda tras instalar el programa. El programa MDC está disponible en el sitio web.

Wall Mount Kit Specifications
Spécifications du nécessaire de support mural
Especificaciones del juego de montaje mural

1 Model Name	QB13R-M / QB13R-TM
2 VESA screw hole specs (A * B) in millimeters	100 x 100
3 C	5-7 mm (0.5-0.7 cm)
4 Standard Screw	M4
5 Quantity	4

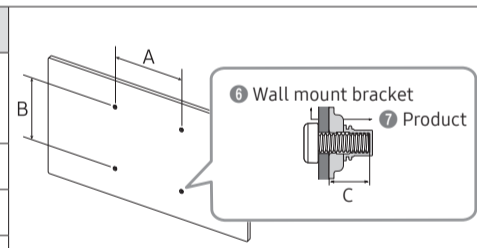

Français
 1 Nom du modèle 2 Spécifications de trou de vis VESA (A * B) en millimètres 3 C 4 Vis standard 5 Quantité / Support mural 6 Produit

Español
 1 Nombre del modelo 2 Especificaciones de orificios para tornillos VESA (A * B) en centímetros 3 C 4 Tornillo estándar 5 Cantidad 6 Soporte de montaje mural 7 Producto

Contact SAMSUNG WORLD WIDE
Contacter SAMSUNG WORLDWIDE
Contacte con SAMSUNG WORLD WIDE

Website: <http://www.samsung.com>

Country/Area	Customer Care Center
U.S.A	1-800-SAMSUNG (726-7864)
CANADA	1-800-SAMSUNG (726-7864)
ARGENTINA	0800-555-SAMS (7267)
BOLIVIA	800 107 260
BRAZIL	0800 555 0000 (Demais cidades e regiões) 4004-0000 (Capitais e grandes centros)
CHILE	800 726 786
COLOMBIA	Bogotá en el 600 12 72 Sin costo en todo el país 01 8000 112 112 Y desde tu celular #726
COSTA RICA	00-800-1-SAMSUNG (726-7864)
DOMINICAN REPUBLIC	1-800-751-2676
ECUADOR	1-800-SAMSUN (72-6786)
EL SALVADOR	8000-SAMSUNG (726-7864)
GUATEMALA	1-800-299-0033
HONDURAS	800-2791-9111
JAMAICA	1-800-SAMSUNG (726-7864)
MEXICO	800-SAMSUNG
NICARAGUA	001-800-5077267
PANAMA	800-0101
PARAGUAY	0800-11-SAMS (7267)
PERU	08007708 Desde teléfonos fijos, públicos o celulares
PUERTO RICO	1-800-682-3180
TRINIDAD & TOBAGO	1-800-SAMSUNG (726-7864)
URUGUAY	0800-SAMS (7267)
VENEZUELA	0-800-100-5303

(Solo México)
 IMPORTADO POR : SAMSUNG ELECTRONICS MÉXICO S.A. DE C.V.
 General Mariano Escobedo 476, Piso 8 Col.
 Anzures, Alcaldía Miguel Hidalgo, Ciudad de México CP. 11590
 TEL : (55) 5747-5100 / 800 726 7864



English
Specifications

Model Name	QB13R-M / QB13R-TM	
Panel	Size	13 CLASS (13.27 inches / 33.7 cm)
	Display area	295.37 mm (H) x 166.49 mm (V)
Power Supply	AC100-240V~ 50/60Hz Based on the AC voltage of the adapter. For the DC voltage of the product, refer to the product label.	
Environmental considerations	Operating	Temperature: 32 °F ~ 104 °F (0 °C ~ 40 °C) Humidity: 10% ~ 80%, non-condensing
	Storage	Temperature: -4 °F ~ 113 °F (-20 °C ~ 45 °C) Humidity: 5% ~ 95%, non-condensing

* This device is a Class B digital apparatus.
 * For detailed device specifications, visit the Samsung Electronics website.

Français
Spécifications

Nom du modèle	QB13R-M / QB13R-TM	
Panneau	Taille	Classe 13" (13.27 pouces / 33.7 cm)
	Zone d'affichage	295.37 mm (H) x 166.49 mm (V)
Alimentation électrique	AC100-240V~ 50/60Hz En fonction de la tension alternative de l'adaptateur. Pour la tension CC du produit, reportez-vous à son étiquette.	
Considérations environnementales	Fonctionnement	Température: 32 °F ~ 104 °F (0 °C ~ 40 °C) Humidité: 10% ~ 80%, sans condensation
	Rangement	Température: -4 °F ~ 113 °F (-20 °C ~ 45 °C) Humidité: 5% ~ 95%, sans condensation

* Cet appareil est un appareil numérique de catégorie B.
 * Pour connaître en détail les caractéristiques de l'appareil, consultez le site Web de Samsung Electronics.

Español
Especificaciones

Nombre del modelo	QB13R-M / QB13R-TM	
Panel	Tamaño	Clase 13 (33.7 cm / 13.27 pulgadas)
	Área de visualización	295.37 cm (H) x 166.49 cm (V)
Consumo de energía (solo México)	25 W	
Alimentación eléctrica	100-240V~ 50/60Hz Información basada en la tensión de CA del adaptador. Para conocer la tensión de CC del producto, consulte la etiqueta adherida al producto.	
Consideraciones medioambientales	Funcionamiento	Temperatura: 0 °C ~ 40 °C (32 °F ~ 104 °F) Humedad: del 10% al 80%, sin condensación
	Almacenamiento	Temperatura: -20 °C ~ 45 °C (-4 °F ~ 113 °F) Humedad: del 5% al 95%, sin condensación

* Este dispositivo es un aparato digital de Clase B.
 * Para obtener especificaciones detalladas de cada dispositivo, visite el sitio web de Samsung Electronics.